

INSTRUKCJA OBSŁUGI

Klimatyzator ścienny Seria Xtreme Save

R-32

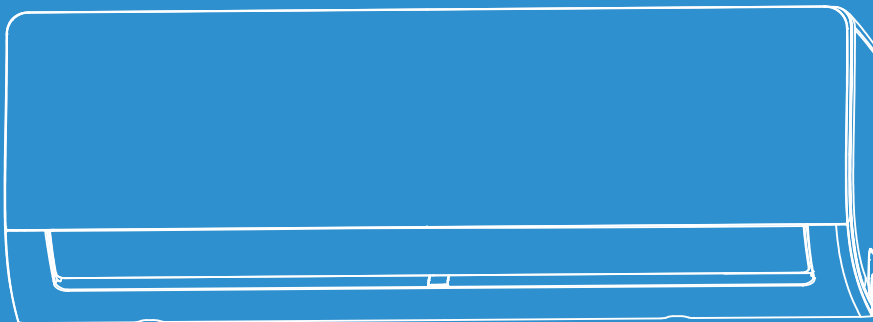

ISTOTNA UWAGA:

Dziękujemy za zakup naszego produktu. Przed rozpoczęciem montażu lub obsługi nowego klimatyzatora dokładnie zapoznaj się z niniejszą instrukcją. Zachowaj instrukcję do wykorzystania w przyszłości.

PL

ENG

Urządzenia zawierają fluorowane gazy cieplarniane (R32 - GWP 675)



Spis treści

Środki bezpieczeństwa.....	04
Specyfikacja i funkcje urządzenia.....	08
1. Wyświetlacz jednostki wewnętrznej.....	08
2. Zakres temperatury pracy.....	09
3. Pozostałe funkcje.....	10
4. Sterowanie kierunkiem nawiewu powietrza.....	11
Obsługa manualna (bez pilota).....	12
Pielęgnacja i konserwacja.....	13
Wskazówki dotyczące rozwiązywania problemów.....	15
Wytyczne odnośnie utylizacji w Europie.....	18
Instrukcja Sterownika RG10.....	19

OSTRZEŻENIE:

Serwisowanie urządzenia powinno być wykonywane wyłącznie zgodnie z zaleceniami producenta urządzenia. Konserwacja i naprawy wymagające pomocy drugiej, wykwalifikowanej osoby, powinny być wykonywane pod nadzorem osoby uprawnionej do obsługi łatwopalnych czynników chłodniczych. Dodatkowe informacje dostępne są w INSTRUKCJI MONTAŻOWEJ, w rozdziale dotyczącym serwisowania.



Uwaga: ryzyko pożaru materiałów łatwopalne

Jednostka wewnętrzna	AG-09NXD1-I				AG-12NXD1-I				AG-18NXD1-I				AG-24NXD1-I			
	AG-09NXD1-IH		AG-12NXD1-IH		AG-18NXD1-I		AG-24NXD1-IH		X2-09N8D1-O		X2-12N8D1-O		X3-18N8D1-O		X4-24N8D1-O	
Jednostka zewnętrzna	X2-09N8D1-OH		X2-12N8D1-OH		X3-18N8D1-OH		X4-24N8D1-OH									
Zasilanie (V/faza/Hz)	220-240/1/50															
Wersja	Rewersyjna pompa ciepła															
Poziom mocy akustycznej (jed. wew/jed. zew.)	dB(A)	56/60		60/64		56/65		62/67								
Czynnik chłodniczy		R32		R32		R32		R32								
GWP		675		675		675		675								
Fabryczne napełnienie czynnikiem chłodniczym	g	620		620		1100		1450								
Ekwiwalent CO ₂	t	0,418		0,42		0,74		0,978								
SEER	W/W	8,5		8,5		7,0		6,4								
Klasa efektywności energetycznej (chłodzenie/grzanie)		A+++/A+		A+++/A+		A++/A+		A+++/A+								
Roczne zużycie energii (chłodzenie) [1]	kWh/rok	107		137		265		383								
Wydajność projektowa (chłodzenie/grzanie)	kW	2,6/2,6		3,3/2,6		5,3/4,2		7,0/4,9								
SCOP	W/W	4,2		4,3		4,0		4,0								
Roczne zużycie energii (grzanie) [2]	kWh/rok	867		847		1470		1715								
Deklarowana wydajność w warunkach projektowych (średni sezon grzewczy)	kW	1,880		2,087		3,107		5,998								
Rezerwowa wydajność grzewcza (średni sezon grzewczy)	kW	0,720		0,513		1,093		0,902								
[1] [2] Zużycie energii „XYZ” kWh rocz , na podstawie standardowych wyników badań. Rzeczywiste zużycie energii zależy od sposobu użytkowania urządzenia i jego lokalizacji.																
Wyciek czynnika chłodniczego przyczynia się do zmiany klimatu. Czynnik chłodniczy o niższym potencjale globalnego ocieplenia (GWP) przyczyniłby się mniej do globalnego ocieplenia niż czynnik chłodniczy o GWP równym 675. Oznaczono, że jeśli 1 kg tego czynnika chłodzącego wyciekłby do atmosfery, wpływ na globalne ocieplenie byłby 675 razy większy niż 1 kg CO ₂ w ciągu 100 lat. Nigdy nie próbuj samemu ingerować w obwód czynnika chłodniczego ani nie próbuj samodzielnie rozmontowywać produktu i zawsze pytaj o to specjalistę. Urządzenia zawierają fluorowane gazy cieplarniane.																
Importer: ZYMETRIC Sp. z o.o., ul. Okólna 45, 05-270 Marki																
Producent: GD Midea Air-Conditioning Equipment Co., Ltd. Midea Industrial City, Beijiao, Shunde, Foshan, Guangdong, 528311 Chiny																

Środki bezpieczeństwa

Przed przystąpieniem do obsługi i montażu zapoznaj się ze środkami bezpieczeństwa. Nieprawidłowy montaż będący następstwem niezastosowania się do instrukcji może spowodować poważne uszkodzenia lub obrażenia.

Wagę potencjalnych uszkodzeń i obrażeń kwalifikuje się jako **OSTRZEŻENIE** lub **UWAGĘ**.



OSTRZEŻENIE

Symbol oznacza, że zignorowanie instrukcji może spowodować śmierć lub poważne obrażenia.



UWAGA

Symbol oznacza, że zignorowanie instrukcji może spowodować uszkodzenie mienia lub poważne konsekwencje.



OSTRZEŻENIE

Dzieci w wieku 8 lat i starsze oraz osoby o ograniczonej sprawności ruchowej, sensorycznej lub umysłowej, a także osoby nieposiadające należytego doświadczenia lub wiedzy mogą korzystać z urządzenia pod warunkiem, że znajdują się pod nadzorem lub otrzymały wytyczne dotyczące bezpiecznego używania urządzenia i rozumieją związane z tym zagrożenia. Dzieci nie mogą bawić się urządzeniem. Czyszczenie i konserwacja nie mogą być wykonywane przez dzieci bez nadzoru.



OSTRZEŻENIA DOTYCZĄCE UŻYTKOWANIA PRODUKTU

- W przypadku wystąpienia nieprawidłowości (np. zapach spalenizny), należy niezwłocznie wyłączyć urządzenie i wyciągnąć wtyczkę z gniazdka; skontaktować się z dystrybutorem w celu uzyskania wskazówek, które pozwolą uniknąć porażenia prądem, pożaru lub odniesienia obrażeń.
- **Nie wolno** wkładać palców, prętów ani innych przedmiotów do wlotu lub wylotu powietrza. Może to spowodować obrażenia ciała, ponieważ wentylator może obracać się z dużą prędkością.
- **Nie wolno** używać łatwopalnych substancji w postaci aerozoli (np. lakier do włosów, farba w sprayu). Może to być przyczyną wzniesienia ognia.
- **Nie wolno** obsługiwać klimatyzatora w pobliżu miejsc, w których może ulatniać się łatwopalny gaz. Wycieki gazu wokół urządzenia mogą być przyczyną eksplozji.
- **Nie wolno** używać klimatyzatora w zawilgoconym pomieszczeniu (np. łazienka lub pralnia). Może to spowodować porażenie prądem i doprowadzić do uszkodzenia klimatyzatora.
- **Nie wolno** przebywać przez dłuższy czas w bezpośrednim strumieniu zimnego powietrza.
- **Nie wolno** pozwalać dzieciom na zabawę urządzeniem. Jeżeli w pomieszczeniu z klimatyzatorem znajdują się dzieci, powinny one być cały czas pod nadzorem.
- Jeżeli w tym samym pomieszczeniu, oprócz klimatyzatora znajdują się również palniki i inne urządzenia grzewcze, należy regularnie wietrzyć pomieszczenie, aby uniknąć niedoboru tlenu.
- W niektórych środowiskach pracy, jak kuchnie, serwerownie itp., zaleca się użycie specjalnych systemów klimatyzacyjnych.

OSTRZEŻENIA DOTYCZĄCE CZYSZCZENIA I KONSERWACJI

- Przed przystąpieniem do czyszczenia urządzenia należy je wyłączyć i odłączyć przewód zasilający. Istnieje niebezpieczeństwo porażenia prądem elektrycznym.
- **Nie myć** klimatyzatora nadmierną ilością wody.
- **Nie czyścić** klimatyzatora łatwopalnymi środkami czyszczącymi. Środki takie mogą spowodować wzniesienie ognia lub zdeformować obudowę.



UWAGA

- Jeżeli urządzenie nie będzie używane przez dłuższy czas, należy odłączyć je od źródła zasilania.
- W czasie burzy należy wyłączyć urządzenie i odłączyć wtyczkę przewodu zasilającego z gniazdka.
- Należy sprawdzić czy nic nie utrudnia odpływu skroplin z urządzenia.
- **Nie wolno obsługiwać** klimatyzatora mokrymi rękoma. Może to spowodować porażenie prądem.
- Urządzenie może być używane **wyłącznie zgodnie z jego przeznaczeniem**.
- **Nie wolno wspinać się** na jednostkę zewnętrzną ani umieszczać na niej przedmiotów.
- **Nie wolno** używać urządzenia przez dłuższy czas w warunkach wysokiej wilgotności, przy otwartych drzwiach lub oknach.



OSTRZEŻENIA DOTYCZĄCE INSTALACJI ELEKTRYCZNEJ

- Należy używać wyłącznie określonych przewodów zasilających. W przypadku uszkodzenia przewodu, jego wymianę należy zlecić producentowi lub autoryzowanemu serwisowi.
- Przewód zasilający należy utrzymywać w czystości. Usunąć kurz i inne zanieczyszczenia z przewodu lub wokół wtyczki. Brudne wtyczki mogą być przyczyną pożaru lub porażenia prądem.
- Nie odłączać urządzenia od zasilania ciągnąc za przewód zasilający. Należy mocno uchwycić wtyczkę i wyciągnąć ją z gniazdka. Bezpośrednie ciągnięcie za przewód może doprowadzić do jego uszkodzenia lub spowodować wzniesienie ognia lub porażenie prądem.
- Nie stosować przedłużaczy ani nie przedłużać przewodu zasilającego.
- Nie podłączać innych urządzeń do tego samego gniazdka co klimatyzator. Niedokładne połączenia elektryczne, niewystarczająca izolacja i za niskie napięcie mogą spowodować wzniesienie ognia.
- Aby uniknąć porażenia prądem, urządzenie należy prawidłowo uziemić podczas montażu.
- Instalację elektryczną należy wykonać zgodnie z lokalnie obowiązującymi przepisami oraz instrukcją montażu. Należy solidnie podłączyć przewody i zacisnąć je w bezpieczny sposób, unikając wywierania nacisków na zacisk. Nieprawidłowo wykonane połączenia elektryczne mogą przegrzewać się, skutkując pożarem i porażeniem prądem. Wszystkie połączenia należy wykonać zgodnie ze schematami na panelach jednostki wewnętrznej i zewnętrznej.
- Okablowanie należy prowadzić w sposób umożliwiający poprawne zamknięcie obudowy modułu sterującego. Niedokładnie zamknięta obudowa modułu może być przyczyną korozji i nagrzewania miejsc łączenia na listwach zaciskowych, wzniesienia ognia i porażenia prądem.
- Jeżeli zasilanie podłączane jest do istniejącej instalacji, należy wyposażyć ją w rozłącznik wszystkich biegunów, z minimalną przerwą między stykami 3 mm, odpowiedni dla prądów upływu rzędu 10mA, wyłącznik różnicowo-prądowy (RCD) dla maksymalnego prądu 30mA.

ZWRÓĆ UWAGĘ NA SPECYFIKACJE ZABEZPIECZENIA

Płytką elektroniczną klimatyzatora wyposażoną jest w bezpiecznik stanowiący zabezpieczenie przeciążeniowe. Specyfikacje bezpiecznika dostępne są na płytce:

Jednostka wewnętrzna: T3.15AL/250VAC, T5AL/250VAC, T3.15A/250VAC, T5A/250VAC, itd.

Jednostka zewnętrzna: T20A/250VAC(≤ 18000 Btu/h), T30A/250VAC(> 18000 Btu/h)

UWAGA: Dla urządzeń na czynnik R32 lub R290, dopuszcza się stosowanie wyłączników ceramicznych.

OSTRZEŻENIA DOTYCZĄCE MONTAŻU

1. Wykonanie montażu klimatyzatora należy zlecić autoryzowanemu dystrybutorowi. Nieprawidłowy montaż może być przyczyną wycieków, porażenia prądem lub pożaru.
2. Montaż musi zostać wykonany zgodnie z instrukcją montażu. Nieprawidłowo wykonany montaż może doprowadzić do wycieku wody, porażenia prądem lub wzniesienia ognia.
3. Skontaktuj się z autoryzowanym technikiem w celu zlecenia naprawy lub serwisu urządzenia. Urządzenie należy zainstalować zgodnie z krajowymi przepisami elektrycznymi.
4. Do montażu używaj wyłącznie dołączonych akcesoriów i części oraz określonych narzędzi. Używanie niestandardowych części może doprowadzić do wycieku wody, porażenia prądem i obrażeń ciała lub uszkodzenia mienia.
5. Zainstaluj urządzenie na stabilnej powierzchni, będącej w stanie utrzymać jego masę. W przeciwnym razie może dojść do upadku urządzenia z wysokości, a w konsekwencji obrażeń ciała i uszkodzeń mienia.
6. Zainstaluj odpływ skroplin zgodnie z instrukcją. Nieprawidłowy montaż może spowodować wycieki i zalanie mienia.
7. Urządzenie wyposażone w grzałkę elektryczną, należy ustawić w odległości **co najmniej** 1 metra od materiałów palnych.
8. **Nie** instaluj urządzenia w miejscu, w którym może być narażone na działanie palnych gazów, ponieważ może to być przyczyną wzniesienia ognia.
9. Nie włączaj zasilania do czasu zakończenia wszystkich prac.
10. W przypadku zmiany miejsca montażu urządzenia, skontaktuj się ze specjalistą w celu odłączenia i ponownego montażu urządzenia.
11. Sposób zamontowania urządzenia na wsporniku opisano w odpowiedniej części instrukcji montażu.

Uwaga na temat gazów fluorowanych (nie dotyczy urządzeń na czynnik R290)

1. Ten klimatyzator napełniony jest fluorowanym gazem cieplarnianym. Szczegółowe informacje na temat typu gazu i jego ilości, dostępne są na odpowiedniej tabliczce na urządzeniu lub na karcie produktu, dołączonej do jednostki zewnętrznej.
2. Montaż, serwis, konserwacja i naprawa tego urządzenia mogą być wykonywane wyłącznie przez wykwalifikowanego specjalistę.
3. Demontaż i utylizacja urządzenia mogą być wykonywane wyłącznie przez wykwalifikowanego specjalistę.
4. Sprzęt napełniony fluorowanymi gazami cieplarnianymi w ilości równej lub przekraczającej 5 ton ekwiwalentu CO₂ ale nie większej niż 50 ton ekwiwalentu CO₂, jeżeli system posiada zainstalowany system detekcji wycieków, musi przechodzić przeglądy szczelności co najmniej raz na 24 miesiące.
5. Zaleca się prowadzenie właściwego rejestru przeprowadzonych kontroli szczelności.



Ostrzeżenia dotyczące stosowania czynnika R290 / R32

Urządzenie należy przechowywać w miejscu o dobrej wentylacji, o powierzchni zgodnej z powierzchnią pomieszczenia, w którym urządzenie ma pracować.

Dla modeli na czynnik R32:

Urządzenie należy zainstalować, obsługiwać i przechowywać w pomieszczeniu o minimalnej powierzchni 4 m². Nie dopuszcza się montażu urządzenia w pomieszczeniu o mniejszej powierzchni, jeżeli nie posiada ono systemu wentylacji.

Minimalna powierzchnia pomieszczenia dla modeli na czynnik R290:

jednostki ≤ 9000 Btu/h units: 13 m²

jednostki > 9000 Btu/h i ≤ 12000 Btu/h: 17 m²

jednostki > 12000 Btu/h i ≤ 18000 Btu/h: 26 m²

jednostki > 18000 Btu/h i ≤ 24000 Btu/h: 35 m²

- Nie dopuszcza się stosowania wewnątrz złązek i śrubunków wielokrotnego użytku (wymóg Normy **UE**).
- Wskaźnik dla łączników mechanicznych do stosowania wewnątrz powinien wynosić nie więcej niż 3g/rok dla 25% dopuszczalnego ciśnienia. W przypadku stosowania wewnątrz łączników mechanicznych, należy zastosować nowe uszczelnienia. Ponownie wykorzystane śrubunki należy odświeżyć (wymóg Normy **UL**).
- W przypadku stosowania wewnątrz łączników mechanicznych, należy zastosować nowe uszczelnienia. Ponownie wykorzystane śrubunki należy odświeżyć (wymóg Normy **IEC**).

Europejskie wytyczne w zakresie utylizacji

Na klimatyzatorze lub dołączonej do niego literaturze znajduje się taki symbol. Oznacza on, że urządzenia elektryczne i elektroniczne powinny być usuwane osobno, nie zaś z powszechnymi odpadami z gospodarstw domowych.

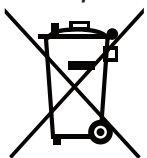

**Prawidłowa utylizacja produktu
(utyliczanie zużytego sprzętu elektrycznego
i elektronicznego)**

Urządzenie zawiera czynnik chłodniczy i inne potencjalnie niebezpieczne materiały. Prawo wymaga specjalnego postępowania w zakresie zbiórki i przetwarzania tego typu urządzeń. Produkt ten **nie może** być usuwany jako odpad gospodarstwa domowego.

W celu pozbycia się urządzenia można:

- zutylizować je w wyznaczonym punkcie zbiórki zużytego sprzętu elektrycznego;
- przekazać stare urządzenie nieodpłatnie sprzedawcy przy zakupie nowego urządzenia;
- przekazać urządzenie nieodpłatnie producentowi;
- sprzedać urządzenie w uprawnionym do tego punkcie zbiórki złomu.

Szczególna uwaga

Pozostawienie tego urządzenia w lesie lub innym obszarze naturalnym, zagraża zdrowiu i ma negatywny wpływ na środowisko. Substancje niebezpieczne mogą wyciec do wód gruntowych i zostać wprowadzone się do łańcucha pokarmowego.

Specyfikacja i funkcje urządzenia

1

Wyświetlacz jednostki wewnętrznej

UWAGA: Przedni panel oraz panel wyświetlacza różnią się w zależności od modelu. Nie wszystkie opisane poniżej wskaźniki dostępne są w zakupionym klimatyzatorze. Prosimy sprawdzić panel wyświetlacza na zakupionym urządzeniu.

Ilustracje zawarte w niniejszej instrukcji mają charakter poglądowy. Rzeczywisty wygląd jednostki wewnętrznej może nieco się różnić. Za obowiązujący uważa się rzeczywisty wygląd urządzenia.

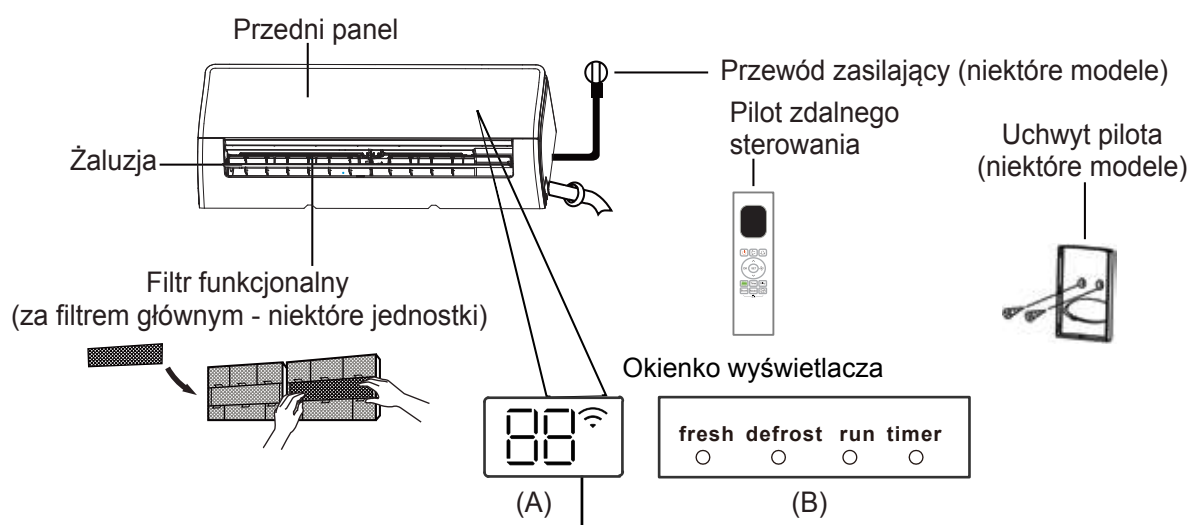

“fresh” po załączeniu funkcji FRESH (niektóre modele)

“defrost” podczas odszraniania

“run” podczas pracy urządzenia

“timer” po ustawieniu programatora

“” załączona funkcja sterowania bezprzewodowego (niektóre modele)

“” wyświetla temperaturę, funkcje pracy i kody błędów:

“” wyświetlane przez 3 sekundy, kiedy:

- ustawiony został programator czasu włączenia (jeżeli urządzenie jest wyłączone, wskaźnik „” świeci się po ustawieniu programatora)
- załączone zostały funkcje FRESH, SWING, TURBO, ECO lub SILENCE.

“” wyświetlane przez 3 sekundy, kiedy:

- ustawiony został programator czasu wyłączenia (TIMER OFF)
- funkcje FRESH, SWING, TURBO, ECO lub SILENCE zostały wyłączone.

“” podczas odszraniania

“” po załączeniu funkcji grzania 8°C

“” załączona funkcja Active Clean (dla modeli typu inwerter) podczas funkcji samoczyszczenia (dla modeli o stałej prędkości)

Objaśnienie
wyświetlanych
kodów

Zakres temperatury pracy

Jeżeli klimatyzator będzie używany w warunkach spoza tych zakresów, zadziałają zabezpieczenia ograniczające optymalną wydajność urządzenia.

Typ inwerterowy

	Tryb CHŁODZENIA	Tryb GRZANIA	Tryb OSUSZANIA
Temperatura w pomieszczeniu	17°C - 32°C (62°F - 90°F)	0°C - 30°C (32°F - 86°F)	10°C - 32°C (50°F - 90°F)
Temperatura zewnętrzna	0°C - 50°C (32°F - 122°F)	-15°C - 24°C (5°F - 75°F)	0°C - 50°C (32°F - 122°F)
	-15°C - 50°C (5°F - 122°F) (dla modeli z układem chłodzenia w niskich temperaturach)		
	0°C - 52°C (32°F - 126°F) (specjalne modele tropikalne)	0°C - 52°C (32°F - 126°F) (specjalne modele tropikalne)	

DLA JEDNOSTEK Z DODATKOWĄ NAGRZEWNICĄ ELEKTRYCZNĄ

Jeżeli temperatura zewnętrzna spadnie poniżej 0°C (32°F), zdecydowanie zalecamy pozostawienie urządzenia podłączonego do zasilania przez cały czas, dla zapewnienia stabilnej, nieprzerwanej pracy.

Typ o stałej prędkości

	Tryb CHŁODZENIA	Tryb GRZANIA	Tryb OSUSZANIA
Temperatura w pomieszczeniu	17°C-32°C (62°F-90°F)	0°C-30°C (32°F-86°F)	10°C-32°C (50°F-90°F)
Temperatura zewnętrzna	18°C-43°C (64°F-109°F)	-7°C-24°C (19°F-75°F)	11°C-43°C (52°F-109°F)
	-7°C-43°C (19°F-109°F) (dla modeli z układem chłodzenia w niskich temperaturach)		18°C-43°C (64°F-109°F)
	18°C-52°C (64°F-126°F) (specjalne modele tropikalne)	18°C-52°C (64°F-126°F) (specjalne modele tropikalne)	

UWAGA: Wilgotność względna w pomieszczeniu nie powinna przekraczać 80%. Jeżeli klimatyzator pracuje w warunkach wyższej wilgotności, na jego powierzchni może tworzyć się kondensacja. Prosimy ustawić żaluzje sterujące nawiewem w pionie pod maksymalnym kątem (pionowo do podłogi) oraz ustawić najwyższy bieg wentylatora.

Aby jeszcze bardziej zoptymalizować wydajność urządzenia, należy:

- Nie pozostawiać otwartych drzwi i okien
- Ograniczyć zużycie energii, korzystając z funkcji PROGRAMATORA czasu WŁ. i WYŁ.
- Nie blokować wlotów i wylotów powietrza
- Regularnie sprawdzać i czyścić filtry powietrza

Niniejsza instrukcja nie zawiera opisu obsługi pilota. Nie wszystkie opisywane tu funkcje dostępne są dla zakupionego urządzenia. Prosimy sprawdzić panel wyświetlacza oraz pilota, dołączonego do zakupionego urządzenia.

Pozostałe funkcje

- **Auto-Restart** (niektóre modele)
W przypadku zaniku zasilania, urządzenie automatycznie przywróci poprzednie ustawienia po powrocie zasilania.
- **Funkcja antypleśniowa** (niektóre modele)
Po wyłączeniu urządzenia pracującego w trybie CHŁODZENIA, AUTO (CHŁODZENIE) lub OSUSZANIA, klimatyzator będzie kontynuował pracę z bardzo niską wydajnością, w celu osuszenia skroplonej wody i uniknięcia rozwoju pleśni.
- **Sterowanie bezprzewodowe** (niektóre modele)
Sterowanie bezprzewodowe umożliwia obsługę klimatyzatora za pomocą telefonu komórkowego i połączenia bezprzewodowego. Dostęp do urządzenia USB, wymiana i serwis, mogą być wykonywane wyłącznie przez wykwalifikowany personel.
- **Zapamiętanie ustawienia żaluzji** (niektóre modele)
Podczas włączania urządzenia, żaluzje powrócą automatycznie do wcześniej ustawionej pozycji.
- **Funkcja Active Clean**
 - Technologia ActiveClean usuwa brud, pleśń i tłuszcze, mogące generować nieprzyjemne zapachy w przypadku nawarstwiania się ich na powierzchni wymiennika, automatycznie zamrażając i następnie błyskawicznie rozmrażając szron. Działanie funkcji potwierdza sygnał dźwiękowy „pi-pi”. Funkcja Active Clean wspomaga produkcję skroplin dla zwiększenia efektu czystości, dodatkowo nawiewane jest chłodne powietrze. Po zakończeniu czyszczenia, wewnętrzny strumień ciepłego powietrza osusza wymiennik, zapobiegając rozwojowi bakterii i utrzymując wnętrze w czystości.
 - Po załączeniu tej funkcji, na wyświetlaczu jednostki wewnętrznej pojawi się wskaźnik „CL”. Po upływie od 20 do 45 minut, urządzenie wyłączy się automatycznie i funkcja Active Clean zostanie anulowana.

- **Funkcja Breeze Away** (niektóre modele)
Ta funkcja pozwala ograniczyć bezpośredni nawiew powietrza na użytkowników, zapewniając delikatny i komfortowy chłód.
- **Wykrywanie wycieku czynnika** (niektóre modele)
W przypadku wykrycia wycieku czynnika chłodniczego, jednostka wewnętrzna automatycznie wyświetli kod „EL0C”.
- **Program nocny (funkcja SLEEP)**
Program SLEEP pozwala ograniczyć zużycie energii w nocy, podczas snu (kiedy niepotrzebne są te same ustawienia temperatury dla utrzymania komfortu). Funkcję można uruchomić wyłącznie za pomocą pilota. Funkcja niedostępna w trybie WENTYLACJI i OSUSZANIA.
Naciśnij przycisk SLEEP przed pójściem spać. W trybie CHŁODZENIA, urządzenie zwiększy temperaturę o 1°C (2°F) po upływie godziny i o kolejny 1°C (2°F) po następnej godzinie. W trybie GRZANIA, urządzenie zmniejszy temperaturę o 1°C (2°F) po upływie godziny i o kolejny 1°C (2°F) po następnej godzinie.
Nowa temperatura będzie utrzymywana przez 8 godzin, następnie urządzenie wyłączy się automatycznie.

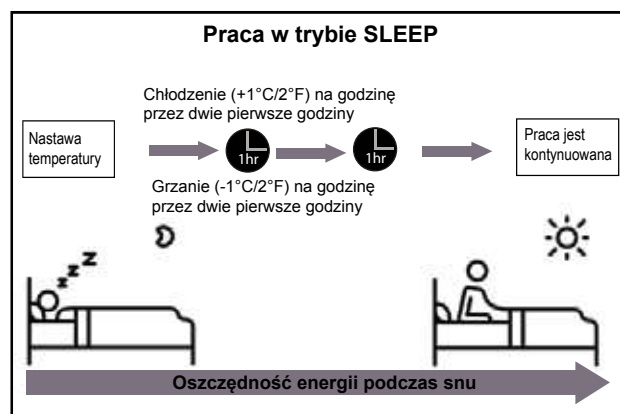

UWAGA:

Funkcje niedostępne w systemach klimatyzacji multi-split: Active Clean, Silence, Breeze Away, wykrywanie wycieku czynnika oraz funkcja ECO.

• Sterowanie kierunkiem nawiewu

Regulacja nawiewu powietrza

Po załączeniu urządzenia, użyj przycisku **SWING/DIRECT**, aby ustawić kierunek (kąć pionowy) nawiewu powietrza. Szczegółowe informacje dostępne są w instrukcji pilota.

UWAGI DOTYCZĄCE USTAWIENIA ŻALUZJI

Podczas pracy w trybie CHŁODZENIA lub OSUSZANIA, nie ustawiaj żaluzji w pionie na dłuższy czas. Może to spowodować skraplanie się pary wodnej na żaluzjach i ściekanie jej na podłogę i meble.

Skierowanie strumienia powietrza w dół podczas pracy w trybie CHŁODZENIA lub GRZANIA może zredukować wydajność urządzenia, z powodu ograniczonego przepływu powietrza.

Ustawianie kierunku nawiewu w poziomie

Kierunek nawiewu w poziomie należy ustawić ręcznie. W tym celu ręcznie przestaw dźwignię deflektora (patrz Rys. B) i ustaw go na żądanej pozycji. W niektórych modelach, poziomy kierunek nawiewu można ustawić za pomocą pilota. Szczegółowe informacje dostępne są w instrukcji pilota.

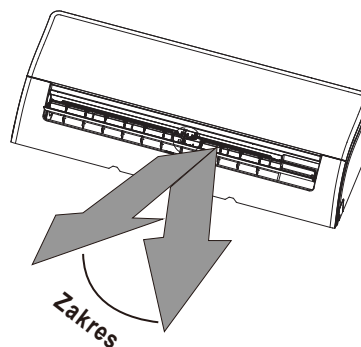

UWAGA: Nie przestawiaj żaluzji ręcznie. W ten sposób żaluzje utracą synchronizację. W takiej sytuacji, zatrzymaj urządzenie, odłącz je od zasilania na kilka sekund, następnie załącz je ponownie. Kąt ustawienia zostanie wyzerowany i żaluzje uruchomią się ponownie.

Rys. A



UWAGA

Nie wkładaj palców w otwory wlotowe i wylotowe powietrza. Wentylator pracujący z dużą prędkością wewnątrz urządzenia, może spowodować obrażenia.

Obsługa manualna (bez pilota)

2

UWAGA

Przycisk sterowania ręcznego przeznaczony jest wyłącznie do celów testowych i sytuacji awaryjnych. Prosimy korzystać z tej funkcji tylko w przypadku zgubienia pilota lub gdy jest to absolutnie konieczne. Aby przywrócić normalny tryb pracy, użyj pilota do uruchomienia urządzenia.

Procedura ręcznego sterowania urządzeniem:

1. Otwórz przedni panel jednostki wewnętrznej.
2. Znajdź przycisk sterowania ręcznego MANUAL CONTROL z prawej strony wyświetlacza.
3. Naciśnij raz przycisk MANUAL CONTROL aby załączyć tryb wymuszonej pracy automatycznej.
4. Naciśnij przycisk MANUAL CONTROL ponownie aby załączyć tryb WYMUSZONEGO CHŁODZENIA.
5. Naciśnij przycisk MANUAL CONTROL trzeci raz aby wyłączyć urządzenie.
6. Zamknij przedni panel.

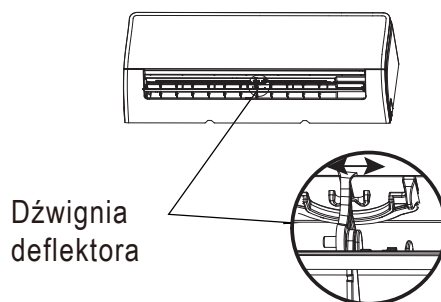

Rys. B

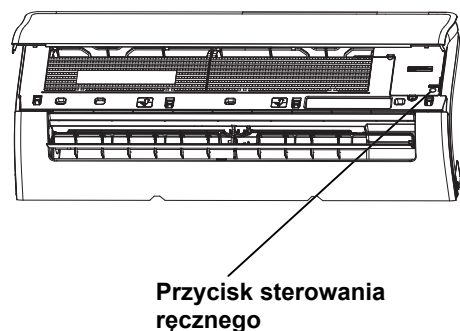

Pielęgnacja i konserwacja

3

Czyszczenie jednostki wewnętrznej



PRZED PRZYSTĄPIENIEM DO CZYSZCZENIA LUB KONSERWACJI

PRZED PRZYSTĄPIENIEM DO CZYSZCZENIA LUB SERWISOWANIA KLIMATYZATORA NALEŻY ZAWSZE WYŁĄCZYĆ URZĄDZENIE I ODŁĄCZAĆ JE OD ZASILANIA.



UWAGA

Do czyszczenia używaj wyłącznie miękkiej, suchej ściereczki. W przypadku silnego zabrudzenia, użyj ściereczki zwilżonej w ciepłej wodzie.

- Do czyszczenia urządzenia **nie wolno** używać środków chemicznych lub ściereczek nasączonych chemikaliami.
- Nie używaj benzyny, rozcieńczalnika, proszków ściernych lub innych podobnych środków czyszczących. Substancje te mogą spowodować spękania i deformację powierzchni z tworzywa sztucznego.
- Do czyszczenia przedniego panelu nie używaj wody o temperaturze przekraczającej 40°C (104°F). Może to spowodować deformację i przebarwienia na panelu.

UWAGA: Wciśnij jednocześnie na jedną sekundę przyciski MODE i SWING na pilocie aby otworzyć deflektor pod kątem ułatwiającym czyszczenie.

Czyszczenie filtra powietrza

Zatkany filtr powietrza zmniejsza wydajność chłodzenia klimatyzatora i ponadto może spowodować uszczerbek na twoim zdrowiu. Czyść filtr co dwa tygodnie.

1. Podnieś przedni panel jednostki wewnętrznej.
2. Naciśnij na wgłębienie na końcu filtra aby poluzować zaczepy, następnie unieś go w górę i pociągnij do siebie.
3. Wyciągnij filtr.
4. Jeżeli filtr wyposażony jest we wkład odświeżający powietrze, należy go odpiąć z dużego filtra. Wyczyść wkład odświeżający za pomocą przenośnego odkurzacza.
5. Wyczyść duży filtr ciepłą wodą z mydłem. Upewnij się, że używasz łagodnego detergentu.

6. Wypłucz filtr pod czystą wodą, a następnie usuń nadmiar wody.
7. Pozostaw do wyschnięcia w suchym i chłodnym miejscu z dala od światła słonecznego.
8. Po wysuszeniu filtra, przymocuj wkład odświeżający powietrze do dużego filtra, a następnie wsuń całość do jednostki wewnętrznej.
9. Zamknij przedni panel jednostki.

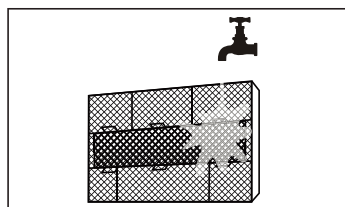
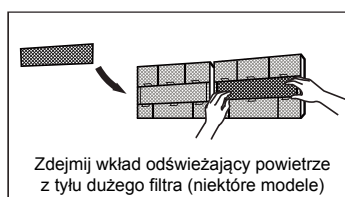
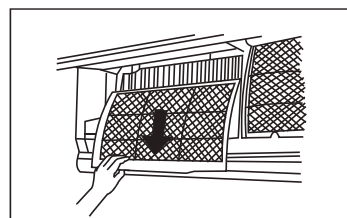
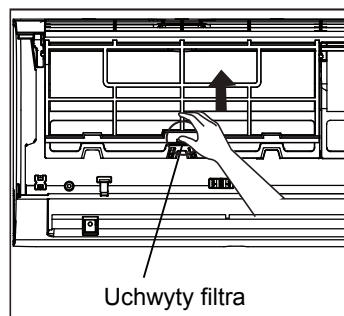

UWAGA

Nie dotykaj (plazmowego) filtra odświeżającego powietrze przez co najmniej 10 minut po wyłączeniu zasilania urządzenia.

UWAGA

- Przed przystąpieniem do wymiany lub czyszczenia filtra należy zatrzymać pracę urządzenia i odłączyć je od źródła zasilania.
- Podczas wyjmowania filtra nie wolno dotykać metalowych części wewnątrz jednostki. Ostre, metalowe krawędzie mogą spowodować obrażenia. Wnętrza klimatyzatora nie wolno czyścić wodą. Może to zniszczyć izolację i spowodować porażenie prądem.
- Nie wystawiaj filtra na bezpośrednie działanie promieni słonecznych. Może to spowodować obkurczenie filtra.

Przypomnienie dla filtra (opcja)

Funkcja przypomnienia o czyszczeniu filtra

Po upływie 240 godzin pracy, na wyświetlaczu jednostki wewnętrznej zostanie wyświetlony pulsujący symbol „CL”. Funkcja ta ma na celu przypomnienie o konieczności wyczyszczenia filtra. Po 15 sekundach przywrócony zostanie poprzedni widok wyświetlacza.

Aby wyłączyć sygnalizację, naciśnij 4 razy przycisk LED na pilocie lub 3 razy przycisk ręcznego sterowania na panelu jednostki. Jeżeli funkcja nie zostanie wyzerowana, wskaźnik „CL” będzie ponownie pulsował po załączeniu urządzenia.

Funkcja przypomnienia o wymianie filtra

Po upływie 2880 godzin pracy, na wyświetlaczu jednostki wewnętrznej zostanie wyświetlony pulsujący symbol „nF”. Funkcja ta ma na celu przypomnienie o konieczności wymiany filtra. Po 15 sekundach przywrócony zostanie poprzedni widok wyświetlacza.

Aby wyłączyć sygnalizację, naciśnij 4 razy przycisk LED na pilocie lub 3 razy przycisk ręcznego sterowania na panelu jednostki. Jeżeli funkcja nie zostanie wyzerowana, wskaźnik „nF” będzie ponownie pulsował po załączeniu urządzenia.

UWAGA

- Konserwacja i czyszczenie jednostki zewnętrznej powinny być wykonywane przez autoryzowanego dystrybutora lub punkt serwisowy.
- Wszelkie naprawy jednostki muszą być wykonywane przez autoryzowanego dystrybutora lub punkt serwisowy.

Konserwacja – dłuższa przerwa w użytkowaniu

Jeżeli przewidujesz dłuższą przerwę w pracy urządzenia, wykonaj następujące czynności:

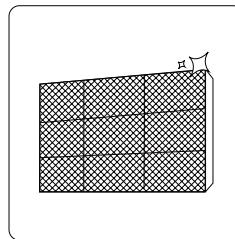

Wyczyść wszystkie filtry

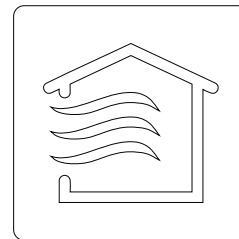

Załącz pracę w trybie WENTYLACJI aż do całkowitego osuszenia jednostki

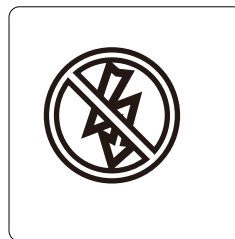

Wyłącz jednostkę i odłącz ją od źródła zasilania

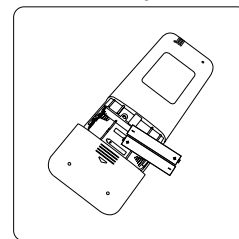

Wymij baterie z pilota

Konserwacja – inspekcja przed sezonem

Po długiej przerwie w pracy urządzenia lub przed rozpoczęciem okresu częstego użytkowania, należy wykonać następujące czynności:

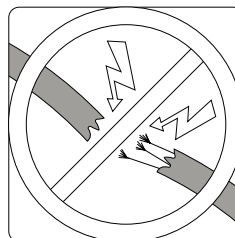

Sprawdź stan przewodów

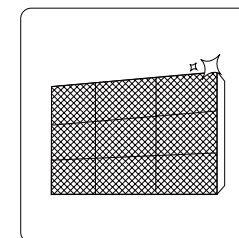

Wyczyść wszystkie filtry



Sprawdź szczelność instalacji

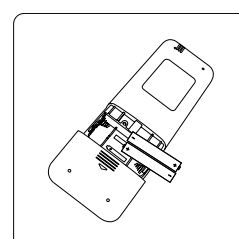

Wymień baterie

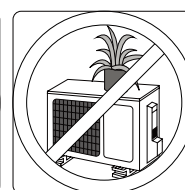
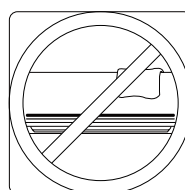

Upewnij się, że wlot i wylot powietrza nie są zablokowane

Wskazówki dotyczące rozwiązywania problemów

4

ŚRODKI BEZPIECZEŃSTWA

W przypadku wystąpienia KTÓREJKOLWIEK z poniższych sytuacji, należy natychmiast wyłączyć urządzenie!

- Przewód zasilający jest uszkodzony lub wyjątkowo się nagrzał.
- Czuć zapach spalenizny.
- Z urządzenia dochodzą głośne lub nieprawidłowe dźwięki.
- Często dochodzi do przepalenia bezpiecznika lub załączenia zabezpieczenia.
- Woda lub inne przedmioty przedostały się do wnętrza jednostki; woda wycieka z urządzenia.

NIE PRÓBUJ NAPRAWIAĆ TYCH USTEREK SAMODZIELNIE! NALEŻY NATYCHMIAST SKONTAKTOWAĆ SIĘ Z AUTORYZOWANYM PUNKTEM SERWISOWYM!

Typowe problemy

Poniższe problemy nie są usterkami i w większości przypadków nie wymagają naprawy.

Problem	Możliwa przyczyna
Jednostka nie uruchamia się po naciśnięciu przycisku WŁ./WYŁ.	Jednostka wyposażona jest w zabezpieczenie przeciążeniowe, które uniemożliwia jej ponowne załączenie przez 3 minuty od wyłączenia.
Jednostka przełącza się z pracy w trybie CHŁODZENIE/GRZANIE na tryb WENTYLACJI	Jednostka może zmienić swoje ustawienia aby uniknąć oblodzenia wymiennika. Kiedy temperatura wzrośnie, jednostka ponownie pruchomi pracę w poprzednio wybranym trybie. Osiągnięto punkt nastawy, w którym jednostka zatrzymuje pracę sprężarki. Urządzenie wznowi pracę kiedy temperatura ulegnie ponownym wahaniom.
Jednostka wewnętrzna emituje białą parę	W przypadku wysokiej wilgotności występuje większa różnica temperatur pomiędzy powietrzem w pomieszczeniu a powietrzem klimatyzowanym, co może spowodować emisję białej pary.
Jednostki wewnętrzna i zewnętrzna emitują białą parę	Kiedy jednostka zostanie ponownie uruchomiona w trybie GRZANIA po zakończeniu cyklu odszraniania, może być emitowana biała para z powodu wilgoci pochodzącej z procesu odszraniania.
Głośna praca jednostki wewnętrznej	Powrotowi żaluzji na wylocie powietrza do początkowego ustawienia, może towarzyszyć szum powietrza. Po pracy w trybie GRZANIA, z urządzenia może dochodzić skrzypienie wywołane rozszerzaniem i kurczeniem się elementów jednostki wykonanych z tworzywa sztucznego.
Jednostki wewnętrzna i zewnętrzna emitują hałas	Niskie syczenie słyszalne podczas pracy: jest to normalne działanie, spowodowane przepływem czynnika chłodniczego w instalacjach obu jednostek. Niskie syczenie słyszalne przy uruchomieniu urządzenia, zatrzymaniu pracy lub podczas odszraniania: jest to normalny dźwięk, spowodowany zatrzymaniem przepływu czynnika lub zmiany kierunku jego przepływu. Trzaski: rozszerzanie i kurczenie się elementów z tworzywa sztucznego i metalu, spowodowane zmianami temperatury podczas pracy.

Problem	Możliwa przyczyna
Jednostka zewnętrzna emituje hałas	Jednostka emituje różne dźwięki w zależności od aktualnego trybu pracy.
Z jednostki wewnętrznej lub zewnętrznej wydobywa się kurz	Podczas długich okresów przestoju w jednostce może gromadzić się kurz, który zostanie wydmuchany po uruchomieniu urządzenia. Zjawisko to można ograniczyć osłaniając urządzenie na czas dłuższych okresów przestoju.
Klimatyzator emituje nieprzyjemne zapachy	Urządzenie może pochłaniać zapachy z otoczenia (takie jak zapach mebli, gotowanych potraw, dym papierosowy itd.), które będą emitowane podczas pracy. Filtre klimatyzatora pokryły się pleśnią i wymagają czyszczenia.
Wentylator jednostki zewnętrznej nie pracuje	Podczas pracy, prędkość wentylatora jest kontrolowana w celu optymalizacji działania urządzenia.
Praca klimatyzatora jest nieregularna, nieprzewidywalna lub urządzenie nie reaguje na polecenia	Zakłócenia powodowane przez wzmacniacze i wieże telefonii komórkowej mogą powodować nieprawidłowe działanie urządzenia. W takim przypadku należy: <ul style="list-style-type: none"> • Odłączyć urządzenie od źródła zasilania i podłączyć je ponownie. • Nacisnąć przycisk ON / OFF pilota aby zrestartować pracę.

UWAGA: Jeśli problem nie ustąpi, należy skontaktować się z dystrybutorem lub najbliższym centrum obsługi klienta. Przedstaw szczegółowy opis usterki urządzenia oraz podaj numer modelu.

Wykrywanie i usuwanie usterek

W przypadku wystąpienia problemu, prosimy sprawdzić poniższe punkty przed skontaktowaniem się z serwisem.

Problem	Możliwa przyczyna	Rozwiązanie
Niska wydajność chłodzenia	Nastawa temperatury może być wyższa od temp. w pomieszczeniu	Ustaw niższą temperaturę
	Wymiennik ciepła jednostki wewn. lub zewn. jest brudny	Wyczyść wymiennik ciepła
	Filtr powietrza jest brudny	Zdemontuj filtr i wyczyść go zgodnie z instrukcjami
	Wlot lub wylot powietrza jest zablokowany	Wyłącz urządzenie, usuń przyczynę blokady i ponownie załącz urządzenie
	Drzwi i okna są otwarte	Upewnij się, że wszystkie drzwi i okna zostały zamknięte na czas pracy urządzenia
	Światło słoneczne generuje nadmierne ciepło	Zamknij i zasłoń okna w ciepłych okresach oraz podczas wysokiego nasłonecznienia
	Istnieje zbyt wiele źródeł ciepła w pomieszczeniu (ludzie, komputery, sprzęt elektroniczny, itp.)	Zmniejsz liczbę źródeł ciepła
	Mała ilość czynnika na skutek nieszczelności lub długiego użytkowania	Sprawdź, czy nie ma wycieków, napraw nieszczelność (w razie potrzeby) i uzupełnij czynnik chłodniczy
Aktywna funkcja SILENCE (funkcja opcjonalna)	Funkcja SILENCE może ograniczać wydajność urządzenia w wyniku redukcji częstotliwości pracy. Wyłącz funkcję SILENCE.	

Problem	Możliwa przyczyna	Rozwiązanie
Urządzenie nie działa	Awaria zasilania	Poczekaj na przywrócenie zasilania
	Urządzenie jest wyłączone	Włącz zasilanie
	Przepalony bezpiecznik	Wymień bezpiecznik
	Zużyte baterie pilota	Wymień baterie
	Załączenie 3-minutowego zabezpieczenia jednostki	Poczekaj trzy minuty od załączenia jednostki
	Aktywny programator	Wyłącz programator
Urządzenie często załącza się i wyłącza	Ilość czynnika chłodzącego w układzie jest za duża lub za mała	Sprawdź szczelność instalacji i uzupełnij ilość czynnika
	Do instalacji dostał się niesprężony gaz lub wilgoć	Opróżnij i ponownie naładuj układ czynnikiem chłodniczym
	Sprężarka jest uszkodzona	Wymień sprężarkę
	Za wysokie lub zbyt niskie ciśnienie	Zamontuj presostat do regulacji ciśnienia
Niewystarczająca wydajność grzania	Temperatura zewnętrzna jest bardzo niska	Użyj pomocniczego urządzenia grzewczego
	Chłodne powietrze dostaje się przez drzwi i okna	Upewnij się, że wszystkie drzwi i okna są zamknięte podczas pracy urządzenia
	Mała ilość czynnika na skutek nieszczelności lub długiego użytkowania	Sprawdź szczelność, usuń przyczynę wycieku (jeśli to konieczne) i uzupełnij czynnik
Kontrolki nieprzerwanie pulsują Na panelu wyświetlacza jednostki wewnętrznej pojawia się kod błędu: • E(x), P(x), F(x) • EH(xx), EL(xx), EC(xx) • PH(xx), PL(xx), PC(xx)	<p>Klimatyzator może wyłączyć się lub kontynuować bezpieczną pracę. Jeżeli kontrolki nadal pulsują lub pojawią się kody błędów, należy odczekać około 10 minut. Problem może rozwiązać się sam.</p> <p>W przeciwnym razie, należy odłączyć klimatyzator od źródła zasilania, a następnie podłączyć go ponownie. Uruchom klimatyzator.</p> <p>Jeśli problem będzie się powtarzał, należy odłączyć urządzenie od zasilania i skontaktować się z najbliższym punktem serwisowym.</p>	

UWAGA: Jeśli problem nie ustąpi po wykonaniu powyższych weryfikacji, należy natychmiast wyłączyć urządzenie i skontaktować się z autoryzowanym centrum serwisowym.

Wytyczne odnośnie utylizacji w Europie

5

Urządzenie zawiera czynnik chłodniczy i inne potencjalnie niebezpieczne materiały. przy utylizacji urządzenia przepisy prawa wymagają specjalnej zbiórki i uzdatniania odpadów. **NIE** utylizować produktu jako odpadów z gospodarstwa domowego ani niesortowanych odpadów komunalnych.

Do utylizacji urządzenia zastosowanie mają poniższe opcje:

- Utylizować we wskazanym zakładzie zajmującym się zbiórką komunalnych odpadów elektronicznych.
- Przy kupnie nowego urządzenia, sprzedawca odbierze nieodpłatnie stare urządzenie.
- Producent odbierze nieodpłatnie stare urządzenie.
- Urządzenie można sprzedać certyfikowanym sprzedawcom złomu.

! UWAGA

Utylizacja urządzenia w lasach lub innym środowisku naturalnym stanowi zagrożenie dla zdrowia i jest szkodliwa dla środowiska. Niebezpieczne substancje mogą wyciekać do wód gruntowych i przedostać się do łańcucha pokarmowego.

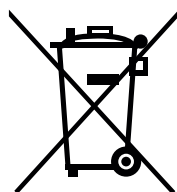

Instrukcja Sterownika RG10

6

Specyfikacje sterownika

Model	RG10A(B2S)/BGEF, RG10A(B2S)/BGEFU1, RG10A1(B2S)/BGEF, RG10A2(B2S)/BGEFU1, RG10A2(B2S)/BGCEFU1, RG10A2(B2S)/BGCEF, RG10A10(B2S)/BGEF.
Napięcie znamionowe	3.0V (suche baterie R03/LR03×2)
Zasięg sygnału	8m
Środowisko pracy	-5°C~60°C(23°F~140°F)

Przewodnik szybkiego uruchomienia

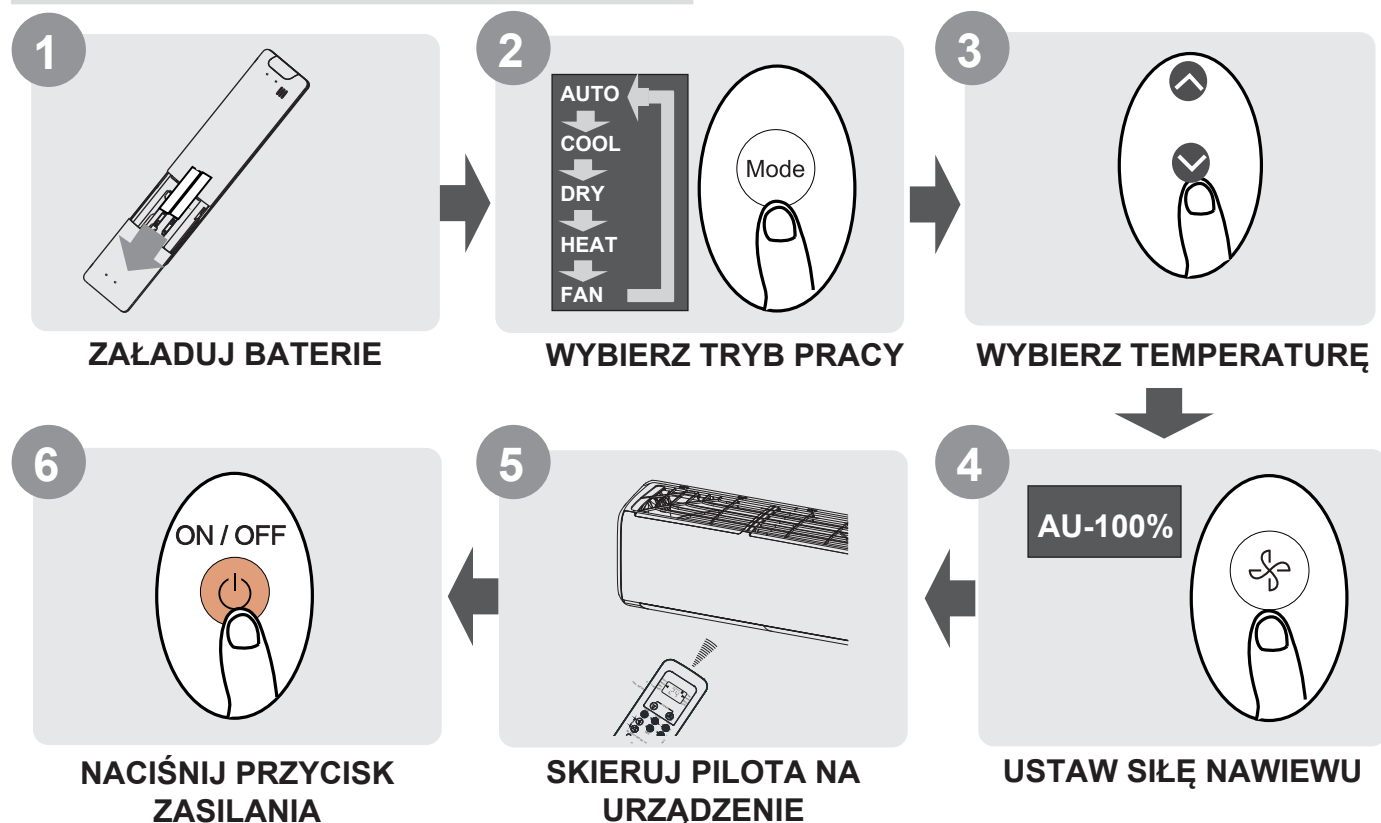

JAK DZIAŁA DANA FUNKCJA?

Odnieś się do rozdziałów **Obsługa podstawowych funkcji** oraz **Obsługa zaawansowanych funkcji** w celu uzyskania szczegółowych informacji na temat obsługi klimatyzatora.

SPECJALNE UWAGI

- Wygląd przycisków twojego pilota może nieznacznie różnić się od tutaj przedstawionych.
- Jeżeli jednostka wewnętrzna nie posiada danej funkcji, wciśnięcie przycisku takiej funkcji na pilocie nie przyniesie żadnego skutku.
- W przypadku dużych różnic w opisie funkcji między „Instrukcją obsługi pilota” i „Podręcznikiem użytkownika”, obowiązywać będzie treść „Podręcznik użytkownika”.

Obsługa sterownika

Montaż i wymiana baterii

Do klimatyzatora dołączono dwie baterie (niektóre modele). Prosimy o zainstalowanie baterii w pilocie przed użyciem.

1. Wysunąć tylną pokrywę pilota kierując ją w dół w celu odkrycia komory baterii.
2. Zainstalować baterie zwracając uwagę, aby dopasować bieguny (+) i (-) z symbolami wewnątrz komory.
3. Nasunąć tylną pokrywę na miejsce.

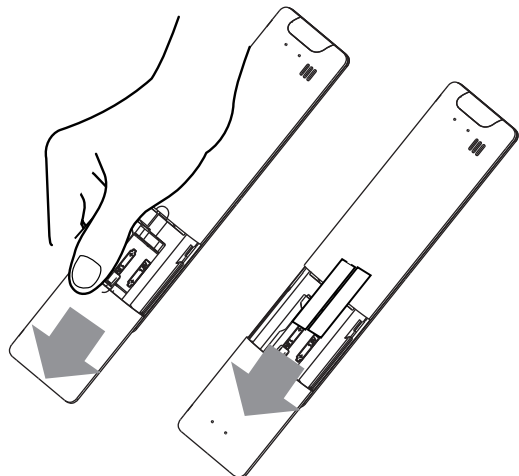

! UWAGI NA TEMAT BATERII

Dla celu zapewnienia optymalnego działania:

- Nie mieszać starych baterii z nowymi ani baterii różnych typów.
- Nie pozostawiać baterii w pilocie, jeśli nie planuje się używania urządzenia przez okres dłuższy niż 2 miesiące.



UTYLIZACJA BATERII

Nie utylizować baterii razem z niesortowanymi odpadami komunalnymi. Prosimy o zapoznanie się z lokalnymi przepisami prawa dotyczącymi właściwej utylizacji baterii.

WSKAZÓWKI NA TEMAT OBSŁUGI PILOTA

- Pilota należy używać w odległości do 8 metrów od jednostki.
- Jednostka wyemituje sygnał dźwiękowy po otrzymaniu sygnału z pilota.
- Zastępy, inne materiały i bezpośrednie promienie słoneczne mogą zakłócać pracę odbiornika sygnału podczerwoni.
- Wyciągnąć baterie, jeśli pilot nie będzie używany przez okres dłuższy niż 2 miesiące.

UWAGI NA TEMAT UŻYTKOWANIA PILOTA

Urządzenie powinno zapewniać zgodność z lokalnymi przepisami krajowymi.

- W Kanadzie, powinno być zgodne z CAN ICES-3(B)/NMB-3(B).
- W Stanach Zjednoczonych, urządzenie to jest zgodne z artykułem 15 zasad FCC. Działanie podlega dwóm warunkom:
 - (1) urządzenie nie może powodować szkodliwych zakłóceń oraz
 - (2) urządzenie musi przyjmować wszystkie zakłócenia, nawet te które mogą powodować niepożądane operacje.

To urządzenie zostało sprawdzone i uznane jako zgodne z limitami dla urządzenia cyfrowego klasy B, zgodnie z artykułem 15 zasad FCC. Limity te ustalono w celu zapewnienia odpowiedniej ochrony przed szkodliwymi zakłóceniami w instalacjach budynków mieszkalnych. Urządzenie to generuje, wykorzystuje i może promieniować energię o częstotliwości radiowej i w przypadku, gdy nie zostanie zainstalowane lub używane zgodnie z instrukcją, może powodować zakłócenia szkodliwe dla komunikacji radiowej. Nie można jednak zagwarantować, że w przypadku konkretnej instalacji zakłócenia nie wystąpią. Jeśli niniejsze urządzenie powoduje szkodliwe zakłócenia odbioru sygnału radiowego lub telewizyjnego, co można sprawdzić włączając je i wyłączając, zachęca się użytkownika do skorygowania zakłócenia za pomocą co najmniej jednego z następujących sposobów:

- Zmienić ustawienie lub położenie anteny odbiorczej.
- Zwiększyć odstęp pomiędzy urządzeniem a odbiornikiem.
- Podłączyć urządzenie do gniazdka będącego częścią innego obwodu niż ten, z którego zasilany jest odbiornik.
- Aby uzyskać pomoc, skonsultuj się z dystrybutorem lub doświadczonym technikiem radiowym/telewizyjnym.
- Zmiany lub modyfikacje, na które nie otrzymano wyraźnej zgody strony odpowiedzialnej za zgodność, mogą pozbawić użytkownika prawa do obsługi tego sprzętu.

Przyciski i funkcje

Przed użyciem nowego klimatyzatora należy zapoznać się z obsługą pilota zdalnego sterowania. Poniżej zamieszczono zwięzłą instrukcję obsługi samego pilota. Instrukcje dotyczące obsługi klimatyzatora znajdują się w rozdziale „Obsługa podstawowych funkcji”.

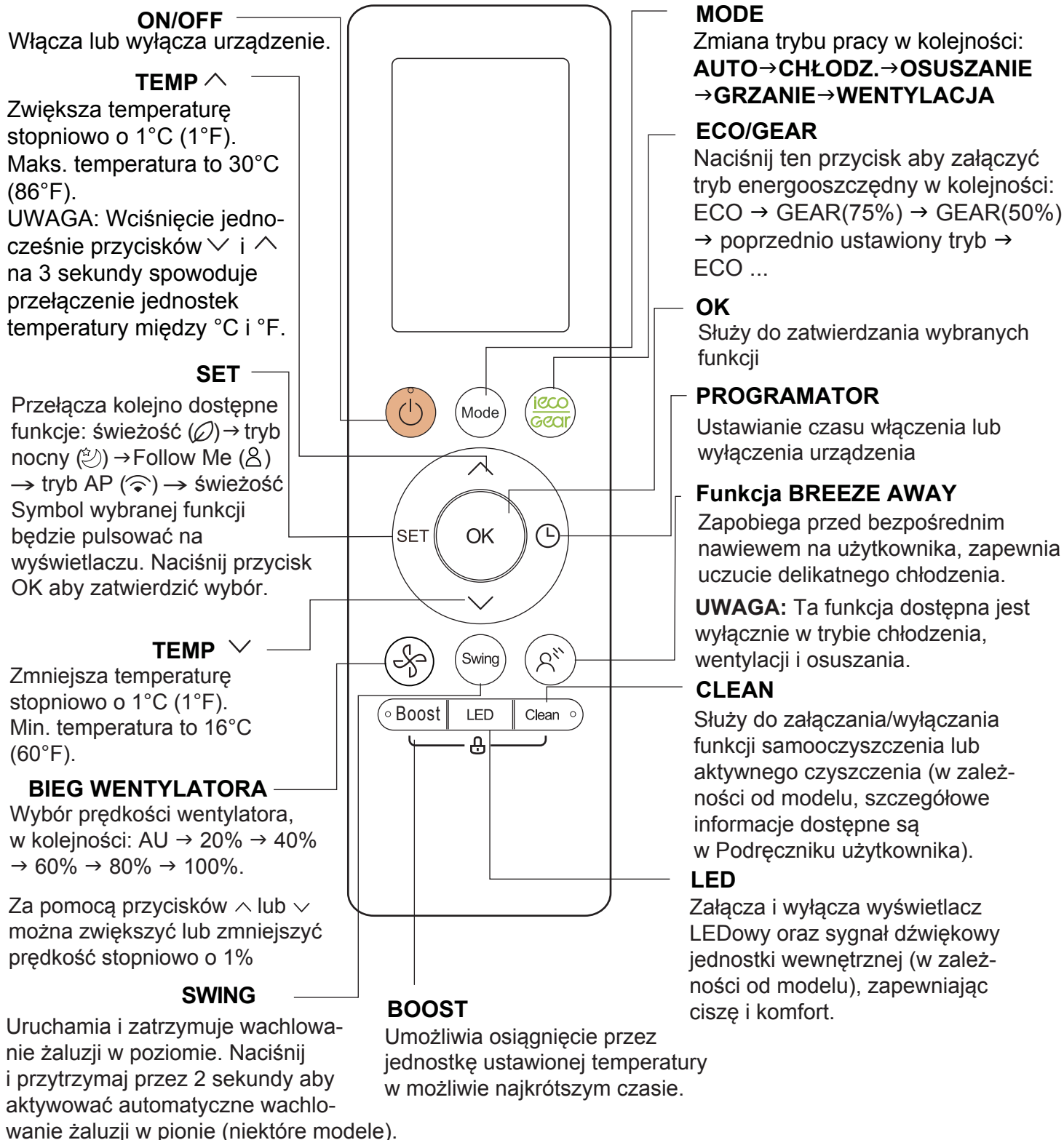

Model: RG10A2(B2S)/BGEFU1

RG10A10(B2S)/BGEF(20-28°C/68-82°F)

RG10A(B2S)/BGEF, RG10A(B2S)/BGEFU1 (niedostępna funkcja „świeżość”)

RG10A2(B2S)/BGCEFU1, RG10A2(B2S)/BGCEF (Modele tylko CHŁODZĄCE; tryby AUTO i GRZANIE nie są dostępne)

ON/OFF
Włącza lub wyłącza urządzenie.

TEMP ^
Zwiększa temperaturę stopniowo o 1°C (1°F).
Maks. temperatura to 30°C (86°F).
UWAGA: Wciśnięcie jednocześnie przycisków ∨ i ^ na 3 sekundy spowoduje przełączenie jednostek temperatury między °C i °F.

SET
Przełącza kolejno dostępne funkcje: Breeze Away (☁) → tryb nocny (🌙) → Follow Me (Ⓜ) → tryb AP (📶) → Breeze Away... Symbol wybranej funkcji będzie pulsować na wyświetlaczu. Naciśnij przycisk OK aby zatwierdzić wybór.

TEMP ∨
Zmniejsza temperaturę stopniowo o 1°C (1°F).
Min. temperatura to 16°C (60°F).

BIEG WENTYLATORA
Wybór prędkości wentylatora, w kolejności: AU → 20% → 40% → 60% → 80% → 100%.

Za pomocą przycisków ^ lub ∨ można zwiększyć lub zmniejszyć prędkość stopniowo o 1%

SWING
Uruchamia i zatrzymuje wachlowanie żaluzji w poziomie. Naciśnij i przytrzymaj przez 2 sekundy aby aktywować automatyczne wachlowanie żaluzji w pionie (niektóre modele).

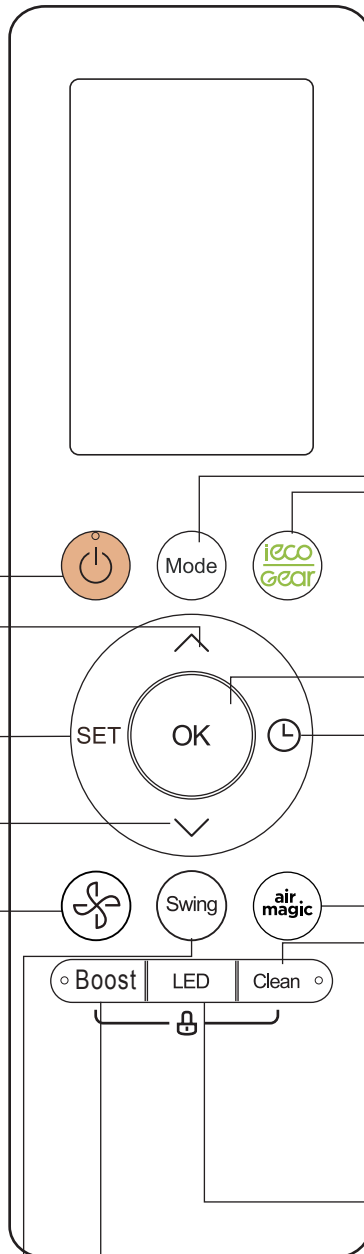

MODE
Zmiana trybu pracy w kolejności:
AUTO→**CHŁODZ.**→**OSUSZANIE**
→**GRZANIE**→**WENTYLACJA**

ECO/GEAR
Naciśnij ten przycisk aby załączyć tryb energooszczędny w kolejności:
ECO → GEAR(75%) → GEAR(50%)
→ poprzednio ustawiony tryb → ECO ...

OK
Służy do zatwierdzania wybranych funkcji

PROGRAMATOR
Ustawianie czasu włączenia lub wyłączenia urządzenia

Funkcja FRESH
Służy do załączania i zatrzymywania funkcji „świeżość”.

CLEAN
Służy do załączania/wyłączania funkcji samooczyszczenia lub aktywnego czyszczenia (w zależności od modelu, szczegółowe informacje dostępne są w Podręczniku użytkownika).

LED
Załącza i wyłącza wyświetlacz LEDowy oraz sygnał dźwiękowy jednostki wewnętrznej (w zależności od modelu), zapewniając ciszę i komfort.

BOOST
Umożliwia osiągnięcie przez jednostkę ustawionej temperatury w możliwie najkrótszym czasie.

Model: RG10A1(B2S)/BGEF

Wskaźniki na wyświetlaczu pilota

Informacje pojawiają się na wyświetlaczu po załączeniu pilota.



Uwaga:

Na rysunku przedstawiono wszystkie dostępne wskaźniki dla celów jasnej prezentacji. Podczas rzeczywistej pracy, na ekranie pilota wyświetlane są wyłącznie wskaźniki aktywnych funkcji.

Obsługa podstawowych funkcji

Podstawowa obsługa

UWAGA! Przed przystąpieniem do obsługi, upewnij się, że jednostka jest podłączona do zasilania.

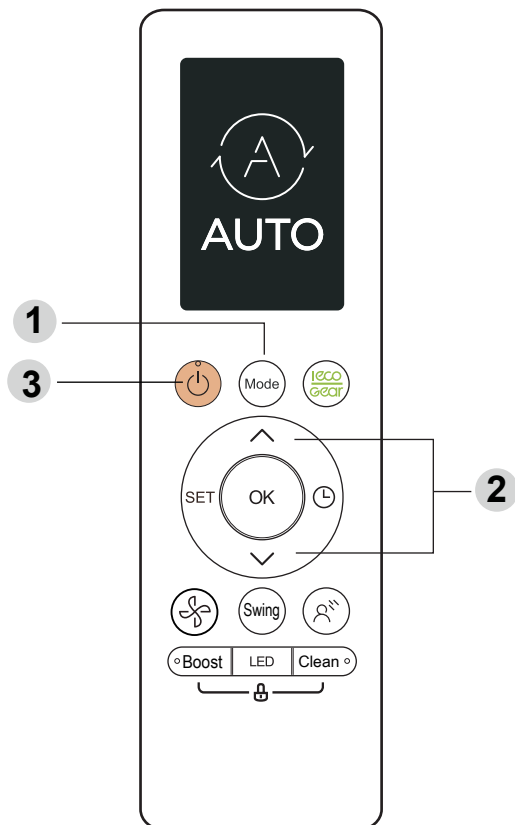

Tryb CHŁODZENIA

1. Nacisnąć przycisk tryb [**MODE**] w celu wybrania trybu chłodzenia [**COOL**].
2. Ustawić żądaną temperaturę korzystając z przycisku **TEMP** ^ lub **TEMP** v
3. Nacisnąć przycisk **WENTYLATORA** w celu wybrania prędkości obrotów wentylatora w zakresie AU - 100%
4. Nacisnąć przycisk **ON/OFF** w celu włączenia jednostki.

NASTAWA TEMPERATURY

Zakres nastawy temperatury dla jednostek to 16-30°C (60-86°F) / 20-28°C (62-82°F).
Temperaturę można zwiększać lub zmniejszać ze skokiem 1°C (1°F)

Tryb AUTO

W trybie AUTO jednostka automatycznie wybierze tryb CHŁODZENIA, WENTYLACJI, GRZANIA lub OSUSZANIA, zależnie od ustawionej temperatury.

1. Nacisnąć przycisk tryb [**MODE**] w celu wybrania trybu automatycznego [**AUTO**].
2. Ustawić żądaną temperaturę korzystając z przycisku **TEMP** ^ lub **TEMP** v
3. Nacisnąć przycisk **ON/OFF** w celu włączenia jednostki.

UWAGA: W trybie AUTO nie można ustawić biegu wentylatora.

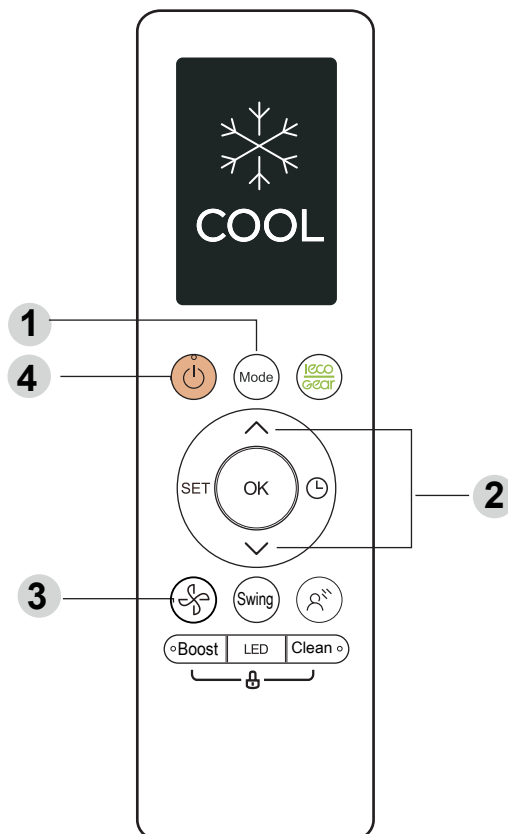

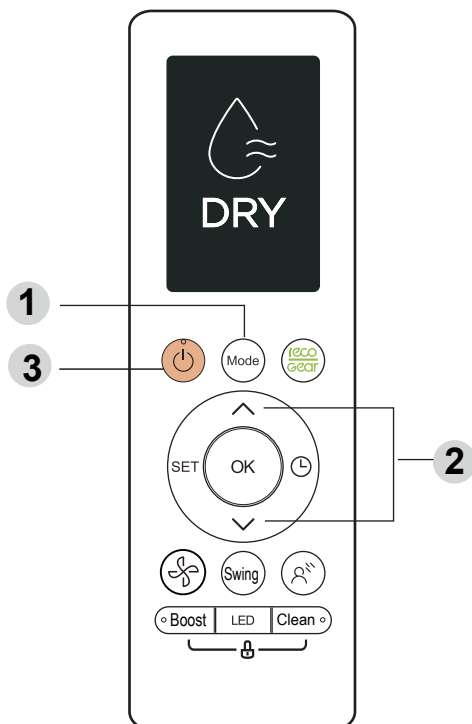

Tryb WENTYLACJI

1. Nacisnąć przycisk tryb [**MODE**] w celu wybrania trybu wentylacji [**FAN**].
2. Nacisnąć przycisk **WENTYLATORA** w celu wybrania prędkości obrotów wentylatora w zakresie AU - 100%
3. Nacisnąć przycisk **ON/OFF** w celu włączenia jednostki.

UWAGA: Nie można ustawiać temperatury w trybie wentylacji. W rezultacie, na ekranie pilota nie pojawi się temperatura.

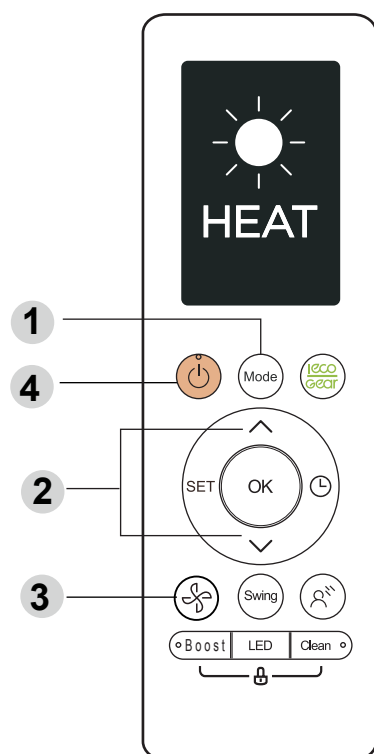

Tryb OSUSZANIA

1. Nacisnąć przycisk tryb [**MODE**] w celu wybrania trybu osuszania [**DRY**].
2. Ustawić żadaną temperaturę korzystając z przycisku **TEMP** ^ lub **TEMP** v
3. Nacisnąć przycisk **ON/OFF** w celu włączenia jednostki.

UWAGA: W trybie OSUSZANIA nie można ustawić biegu wentylatora.

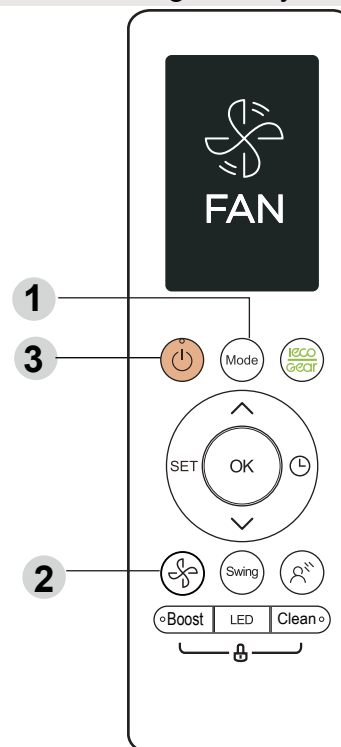

Tryb GRZANIA

1. Nacisnąć przycisk tryb [**MODE**] w celu wybrania trybu grzania [**HEAT**].
2. Ustawić żadaną temperaturę korzystając z przycisku **TEMP** ^ lub **TEMP** v
3. Nacisnąć przycisk **WENTYLATORA** w celu wybrania prędkości obrotów wentylatora w zakresie AU - 100%
4. Nacisnąć przycisk **ON/OFF** w celu włączenia jednostki.

UWAGA: Spadek temperatury na zewnątrz może mieć negatywny wpływ na działanie funkcji ogrzewania. takich przypadkach zalecamy korzystanie z klimatyzatora razem z innymi urządzeniami grzewczymi.

Ustawianie PROGRAMATORA

PROGRAMATOR CZASU WŁ./WYŁ. – ustaw czas po upływie którego nastąpi automatyczne włączenie/wyłączenie klimatyzatora.

Ustawianie PROGRAMATORA CZASU WŁĄCZENIA

Nacisnąć przycisk TIMER aby uruchomić sekwencję czasu WŁ.

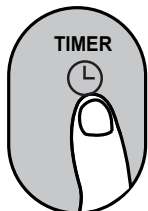

Nacisnąć kilka razy przycisk Temp. w górę lub w dół aby ustawić żądany czas włączenia jednostki.

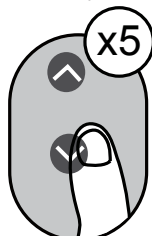

Skierować pilota na jednostkę i odczekać 1 s. Programator czasu WŁ. zostanie załączony.

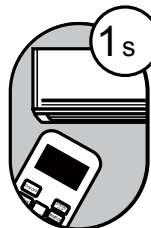

Ustawianie PROGRAMATORA CZASU WYŁĄCZENIA

Nacisnąć przycisk TIMER aby uruchomić sekwencję czasu WYŁ.

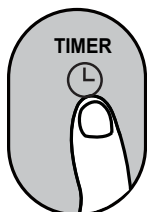

Nacisnąć kilka razy przycisk Temp. w górę lub w dół aby ustawić żądany czas wyłączenia jednostki.

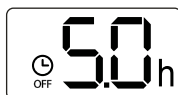
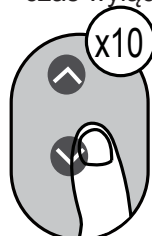

Skierować pilota na jednostkę i odczekać 1 s. Programator czasu WYŁ. zostanie załączony.



UWAGA:

- Przy nastawianiu funkcji PROGRAMATORA CZASU WŁ. LUB WYŁ. do 10 godzin, czas będzie stopniowo zwiększany o 30 minut za każdym naciśnięciem. Po 10 godzinach i do 24 godzin, czas będzie wzrastał stopniowo o 1 godzinę. (Na przykład: nacisnąć 5 razy aby ustawić 2,5 godz. oraz nacisnąć 10 razy aby ustawić 5 godz.) Po 24 godzinach programator powróci do wartości zerowej.
- Każdą z funkcji można wyłączyć ustawiając programator na „0.0 h”.

Ustawianie PROGRAMATORA CZASU WŁ. I WYŁ. (przykład)

Należy pamiętać, że przedziały czasowe ustawione dla obu funkcji dotyczą godzin od bieżącej godziny.

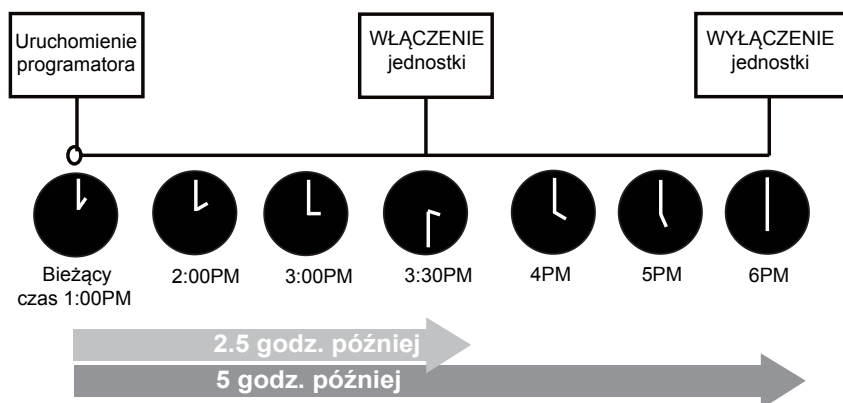
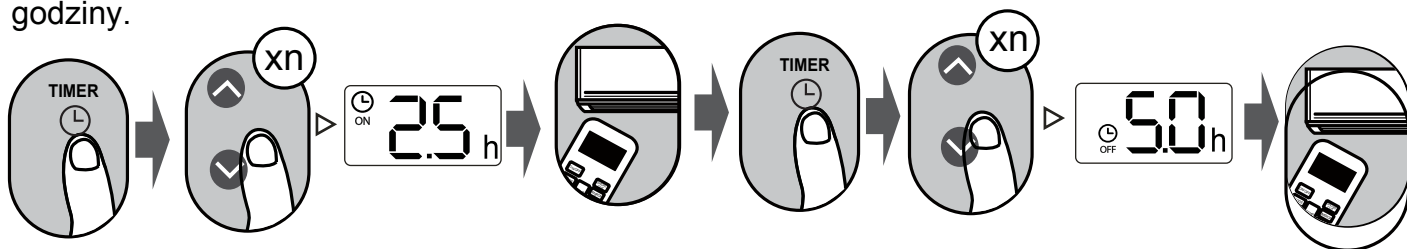

Przykład: jeżeli bieżący czas to 1:00 PM i programator zostanie ustawiony zgodnie z powyższymi wskazówkami, to jednostka włączy się po upływie 2,5 godz. (3:30 PM) i wyłączy o 6:00 PM.

Obsługa zaawansowanych funkcji

Funkcja wachlowania

Nacisnąć przycisk SWING

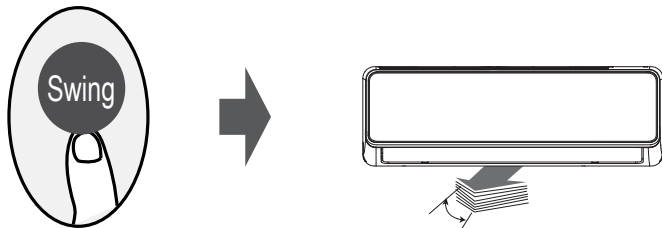

Po naciśnięciu przycisku SWING pozioma żaluzja rozpocznie automatyczne wachlowanie w górę i w dół.

Nacisnąć ponownie aby zatrzymać ruch żaluzji.

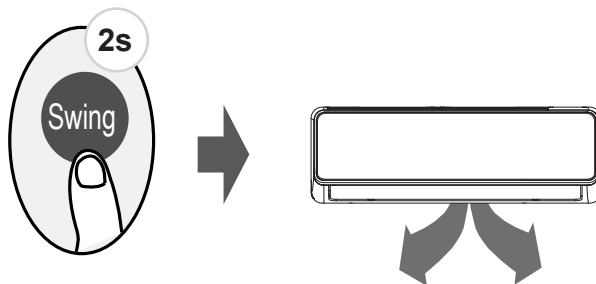

Wciśnięcie tego przycisku na ponad 2 sekundy załączy funkcję wachlowania żaluzji pionowej (w zależności od modelu).

Kierunek nawiewu powietrza

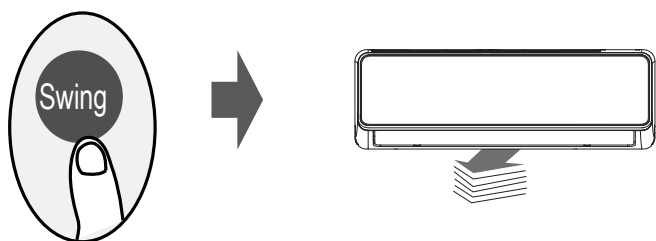

Każdorazowe naciśnięcie przycisku SWING zmienia kąt nawiewu powietrza. Dostępnych jest pięć ustawień. Naciskać przycisk aż do ustawienia wybranego kierunku nawiewu.

UWAGA: Po wyłączeniu urządzenia i wciśnięciu na jedną sekundę jednocześnie przycisków **MODE** i **SWING**, żaluzja otworzy się pod pewnym kątem, co znacznie ułatwi jej wyczyszczenie. Ponowne, jednoczesne wciśnięcie na jedną sekundę przycisków **MODE** i **SWING** wyzeruje położenie żaluzji (w zależności od modelu).

WYŚWIETLACZ LED

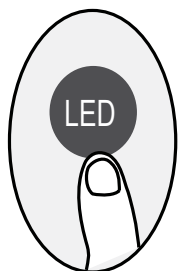

Nacisnąć przycisk LED

Nacisnąć ten przycisk w celu włączenia lub wyłączenia wyświetlacza na jednostce wewnętrznej.

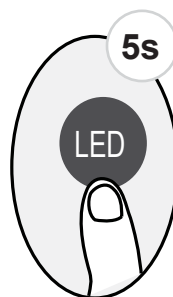

Wcisnąć ten przycisk na ponad 5 sekund (niektóre modele)

Wciśnięcie tego przycisku na ponad 5 sekund spowoduje wyświetlenie aktualnej temperatury w pomieszczeniu na jednostce wewnętrznej. Ponowne wciśnięcie na ponad 5 sekund przełączy widok ponownie na prezentację nastawy temperatury.

Funkcja ECO/GEAR



Nacisnąć przycisk X-ECO aby przejść do trybu energooszczędnego w następującej kolejności:

ECO → GEAR(75%) → GEAR(50%) → Poprzednio ustawiony tryb
→ ECO.....

Uwaga: Ta funkcja dostępna jest wyłącznie w trybie CHŁODZENIA.

Działanie funkcji ECO:

Po naciśnięciu tego przycisku w trybie chłodzenia, pilot automatycznie wyreguluje temperaturę na 24°C / 75°F oraz prędkość wentylatora ustawi się na bieg automatyczny dla oszczędności energii (tylko dla nastawy temperatury poniżej 24°C / 75°F). Jeżeli ustawiona temperatura przekracza 24°C / 75°F, po naciśnięciu przycisku ECO, prędkość wentylatora zmieni się na bieg automatyczny a temperatura pozostanie bez zmian.

UWAGA:

Naciśnięcie przycisku ECO lub zmiana trybu lub ustawienie niższej temperatury niż 24°C / 75°F, zatrzyma działanie funkcji ECO.

Podczas pracy w trybie ECO, ustawiona temperatura wynosi 24°C / 75°F lub więcej, co może skutkować odczuciem niedostatecznego chłodu. W przypadku niekomfortowych warunków, nacisnąć ponownie przycisk ECO aby zakończyć działanie funkcji.

Działanie funkcji GEAR:

Nacisnąć przycisk ECO/GEAR aby załączyć funkcję GEAR w następujący sposób:
75% (ograniczenie zużycia energii do 75%)



50% (ograniczenie zużycia energii do 50%)



Poprzednio ustawiony tryb.

Podczas pracy w trybie GEAR, na wyświetlaczu pilota będą wyświetlane na zmianę: pobór energii elektrycznej i nastawa temperatury.

Funkcja SILENCE (cicha praca)

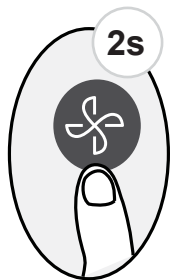

Aby uruchomić/wyłączyć funkcję cichej pracy (SILENCE) (niektóre modele), wcisnąć przycisk FAN na ponad 2 sekundy.

Z powodu niskiej częstotliwości pracy sprężarki, wydajność chłodzenia lub grzania może nie być wystarczająca. Nacisnąć przycisk ON/OFF, Mode, Sleep, Turbo lub Clean podczas pracy aby zakończyć działanie funkcji SILENCE.

Funkcja FP

Nacisnąć ten przycisk dwukrotnie w ciągu jednej sekundy podczas pracy w trybie GRZANIA oraz ustawić temperaturę 16°C/60°F lub 20°C/68°F (dla modelu RG10A10(B2)/BGEF).

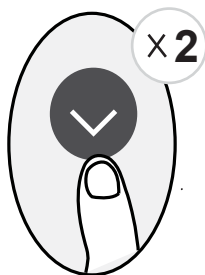

Jednostka pracować będzie na wysokim biegu wentylatora (z pracującą sprężarką), oraz temperaturą ustawioną automatycznie na 8°C/46°F.

Uwaga: Funkcja dostępna wyłącznie dla klimatyzatorów typu pompa ciepła.

Nacisnąć ten przycisk dwukrotnie podczas pracy w trybie GRZANIA oraz ustawić temperaturę 16°C/60°F aby załączyć funkcję FP. Nacisnąć przycisk ON/OFF, Mode, Sleep, Fan lub Temp. podczas pracy aby zakończyć działanie tej funkcji.

Funkcja BLOKADY

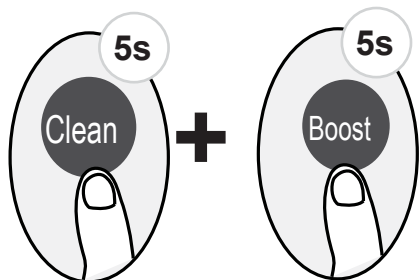

Wcisnąć jednocześnie przycisk **Clean** i **Boost** na ponad 5 sekund aby załączyć funkcję blokady.

Wszystkie przyciski, z wyjątkiem tych dwóch zostaną zablokowane. Aby zdjąć blokadę należy ponownie wcisnąć te dwa przyciski na dwie sekundy.

Funkcja SET

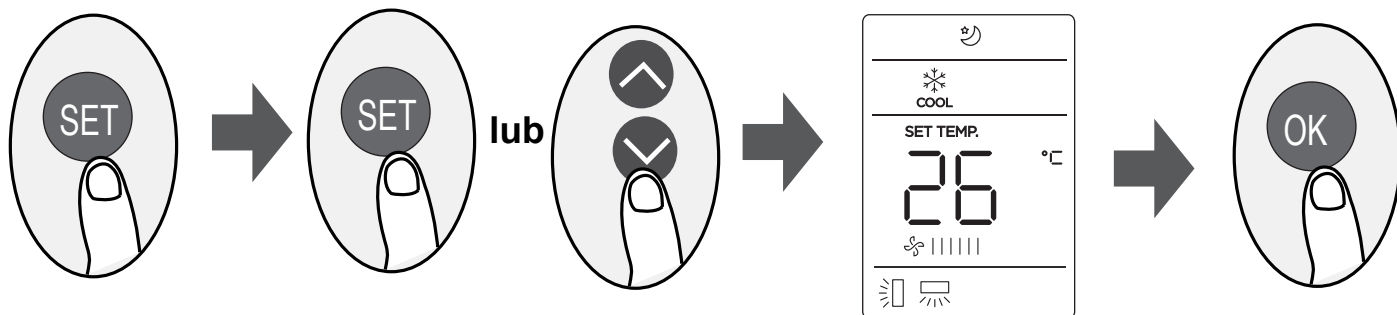

- Nacisnąć przycisk SET aby przejść do konfiguracji funkcji, następnie nacisnąć przycisk SET lub TEMP▼ lub TEMP▲ aby wybrać żądaną funkcję. Wybrany symbol zacznie pulsować na wyświetlaczu. Nacisnąć przycisk OK aby zatwierdzić.
- Aby anulować wybraną funkcję, należy wykonać ponownie powyższą procedurę.
- Nacisnąć przycisk SET aby przewinąć listę dostępnych funkcji:
Breeze Away* (☁) → Fresh* (🍃) → Sleep (🌙) → Follow Me (👤) → AP mode (📶)
[*]: jeżeli zakupiony pilot jest wyposażony w przycisk Breeze Away lub Fresh, funkcje Breeze Away i Fresh nie będą dostępne po naciśnięciu przycisku SET.

Funkcja Breeze Away (☁) (niektóre modele):

Funkcja ta zapobiega bezpośredniemu nawiewowi powietrza na użytkownika i zapewnia komfortowy chłód.

UWAGA: Funkcja dostępna wyłącznie podczas pracy w trybie chłodzenia, wentylacji i osuszania.

Funkcja FRESH (🍃) (niektóre modele):

Po aktywowaniu funkcji FRESH, nastąpi załączenie jonizatora / plazmowego oczyszczacza (zależnie od modelu), usprawniającego proces oczyszczania powietrza z pyłków i zanieczyszczeń.

Tryb nocny - funkcja SLEEP (🌙) :

Funkcja SLEEP pozwala ograniczyć zużycie energii podczas snu (bez konieczności utrzymania stałej temperatury dla zachowania komfortu). Funkcję tę można ustawić wyłączyć za pomocą pilota.

Dodatkowe informacje na temat trybu nocnego dostępne są w PODRĘCZNIKU UŻYTKOWNIKA.

Uwaga: Funkcja SLEEP nie jest dostępna podczas pracy w trybie WENTYLACJI lub OSUSZANIA.

Funkcja Follow me (👤) :

Funkcja FOLLOW ME umożliwia pomiar temperatury przez pilota w miejscu jego aktualnego położenia i przesłanie do jednostki sygnału z pomiarem w odstępach 3 minut. Podczas pracy w trybie AUTO, CHŁODZENIE lub GRZANIE, pomiar temperatury otoczenia za pomocą pilota (zamiast bezpośrednio przez jednostkę wewnętrzną) umożliwi klimatyzatorowi zoptymalizować temperaturę w otoczeniu użytkownika i zapewni maksymalny komfort.

UWAGA: Wciśnięcie przycisku BOOST na 7 sekund załączy/wyłączy opcję pamięci dla funkcji Follow Me.

- Jeżeli funkcja pamięci jest aktywna, na wyświetlaczu pojawi się symbol **ON** na 3 sekundy.
- Jeżeli funkcja pamięci zostanie zatrzymana, na ekranie przez 3 sekundy wyświetlany będzie komunikat **OF**.
- Po aktywowaniu funkcji pamięci, naciśnięcie przycisku ON/OFF, zmiana trybu prac lub usterka zasilania nie anulują działania funkcji Follow Me.

Funkcja AP (📶)(niektóre modele):

Wybrać tryb AP aby skonfigurować sieć bezprzewodową. W niektórych modelach funkcja nie zadziała po naciśnięciu przycisku SET. Aby aktywować tryb AP, wcisnąć przycisk LED siedmiokrotnie w ciągu 10 sekund.